

KUBUS I

Standard Liefer- programm





Der neue Standard für Ihr Büro

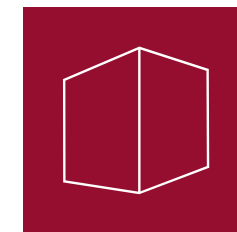

Kubus I schafft neue Räume in Open-Space- und New-Work-Flächen. Das Raum-in-Raum-System ist konzipiert als hochwertiger Rückzugsraum mit hohem Schallschutz für konzentriertes Arbeiten und Besprechungen. Frei positionierbar, ermöglicht es eine effiziente Flächennutzung und bereichert mit seiner Formensprache den Raum.

Das Standard Lieferprogramm umfasst eine Vielzahl an Ausstattungs- und Oberflächenoptionen, basierend auf drei Größen für eine bis vier Personen: Micro, Dialog und Team. Die Kuben können an ihren geschlossenen Wandflächen zu einer Reihe zusammengefügt werden.

Neue Räume im Open Space.
Raum-in-Raum-Lösungen
für moderne Bürokonzepte.

Alle Funktionen auf einen Blick

Kubus I verbindet hochwertiges Design mit Technik, Funktionalität und Qualität. Bewährte Komponenten aus dem Trennwandbau sowie unsere Erfahrung als Spezialist im Innenausbau sind in die Entwicklung eingeflossen:

1 BELÜFTUNG

Schallgedämmtes Be- und Entlüftungssystem

2 BELEUCHTUNG

LED Einbauleuchten

3 SCHALLSCHUTZ

Der Kubus ist hochschallgedämmt und eignet sich für vertrauliche Besprechungen. Schallschutzwert: R_w von ca. 34 dB.

4 DECKENPANEELLE

Die mikroperforierte, hochschall-gedämmte Metalldecke sorgt für eine optimale Raumakustik.

5 AKUSTIK

Durch die Kombination von Wand und Deckenabsorber wird eine sehr gute Raumakustik ohne Flatterechos und Nachhallzeiten von $< 0,5$ s erreicht.

6 STATIK

Das System Kubus ist statisch geprüft und verfügt über einen Standsicherheitsnachweis.

7 ELEKTRIK





Einbausteckerleiste für 220 V Strom und USB Anschluss.

8 MÖBLIERUNG

Optional kann ein auf die Raumgröße abgestimmter Tisch mitgeliefert werden.

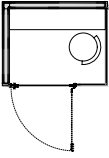
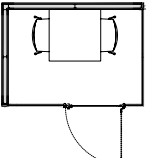
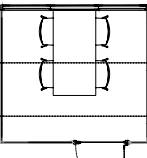

KUBUS I – STANDARDPROGRAMM

TYP	MICRO	DIALOG	TEAM	TYP
	Der Microraum für Telefonate oder als temporärer Einzelarbeitsplatz für konzentriertes Arbeiten. Seine Abmessungen gewährleisten eine besonders effiziente Raumnutzung im Open Space.	Die Raum-in-Raum-Lösung für Besprechungen zu zweit oder als kompakter Rückzugsort für Stillarbeit. Dank der L-Form flexibel kombinierbar zu 2-er oder 4-er Gruppen.	Hochwertiger Besprechungsraum als freistehende Lösung im Büro. Die hohe Transparenz und die Multifunktionswand zeichnen das System aus. Als Team- und Meeting-Variante nutzbar für bis zu 4 Personen.	
PERSONEN	1	1-2	4	PERSONEN
ABMESSUNGEN	L: 1.500 mm B: 1.200 mm H: 2.300 mm	L: 2.200 mm B: 1.600 mm H: 2.300 mm	L: 2.600 mm B: 2.770 mm H: 2.300 mm	ABMESSUNGEN
GRUNDRISS				GRUNDRISS
RENDERINGS				RENDERINGS
VERGLASUNG		Einfachverglasung, 10 mm ESG		VERGLASUNG
TÜREN		Ganzglastür 10 mm ESG		TÜREN
SCHALLSCHUTZ*		ESG 10 mm: $D_{n,T,w} = 25$ dB (entspricht R'_w von ca. 34 dB)	ESG 10 mm: $D_{n,T,w} = 28$ dB (entspricht R'_w von ca. 34 dB)	SCHALLSCHUTZ*
AKUSTIK		Mikroperforierte Deckenpaneele und mikroperforierte Wandabsorber, niedrige Nachhallzeiten von $< 0,5$ s über den gesamten Frequenzbereich		AKUSTIK
LÜFTUNG		In Systemdecke integriertes Entlüftungsgerät in Kombination mit einem Überströmelement, Leistung im Komfortbetrieb 80 m ³ /h, max. Leistung bis 120 m ³ /h	In Systemdecke integriertes Be- und Entlüftungsgerät, Leistung im Komfortbetrieb bis 150 m ³ /h, Stoßlüftung bis 210 m ³ /h	LÜFTUNG
BELEUCHTUNG		Zwei schwenkbare LED-Deckeneinbauleuchten	Zwei LED-Deckeneinbauleuchten	BELEUCHTUNG
ELEKTROINSTALLATION		Einbau-Steckerleiste mit Einsätzen (2 x 230V, 1 x USB, 1 x LAN)		ELEKTROINSTALLATION
STANDARDFUNKTIONSTYP		Typ A: Licht + Lüftung An/Aus-Steuerung über Präsenzmelder		STANDARDFUNKTIONSTYP



MICRO



DIALOG



TEAM

Materialien und Oberflächen

Haptik, Funktion, Wirkung: Die verschiedenen Oberflächen und Materialien bieten Ihnen zahlreiche Gestaltungsmöglichkeiten für Ihre Kuben.

PLATTEN/ VOLLELEMENTE



Weiß Graphitschwarz Steingrau Eiche furniert

WANDABSORBER UND DECKENPANELEE

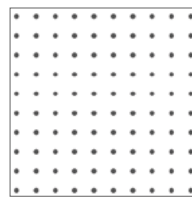

Weiß RAL 9016 pulverbeschichtet
mit Perforation 0,7 x 4 mm

STOFFE (FÜR VOLLELEMENTE UND WANDABSORBER)

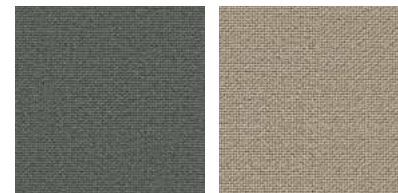

Camira Cara
Merrick EJ048 Camira Cara
Shetland EJ191

ALUPROFILE



Weiß
RAL 9016 Aluminium
eloxiert Schwarz
RAL 9005

BESCHLÄGE (BÄNDER UND TÜRDRÜCKER)



Edelstahl

VIelfältig und Individuell.

Die Wandelemente des Strähle Kubus sind in verschiedenen Farben und Oberflächen lieferbar. Sie können die Kuben außen und innen unterschiedlich gestalten und mit verschiedenen Profilfarben kombinieren. Dadurch lassen sich helle, dunkle oder auch kontrastreiche Kubus-Varianten realisieren: puristisch und reduziert oder mit warmen Holzoberflächen – passend zu Ihrem Gestaltungskonzept.

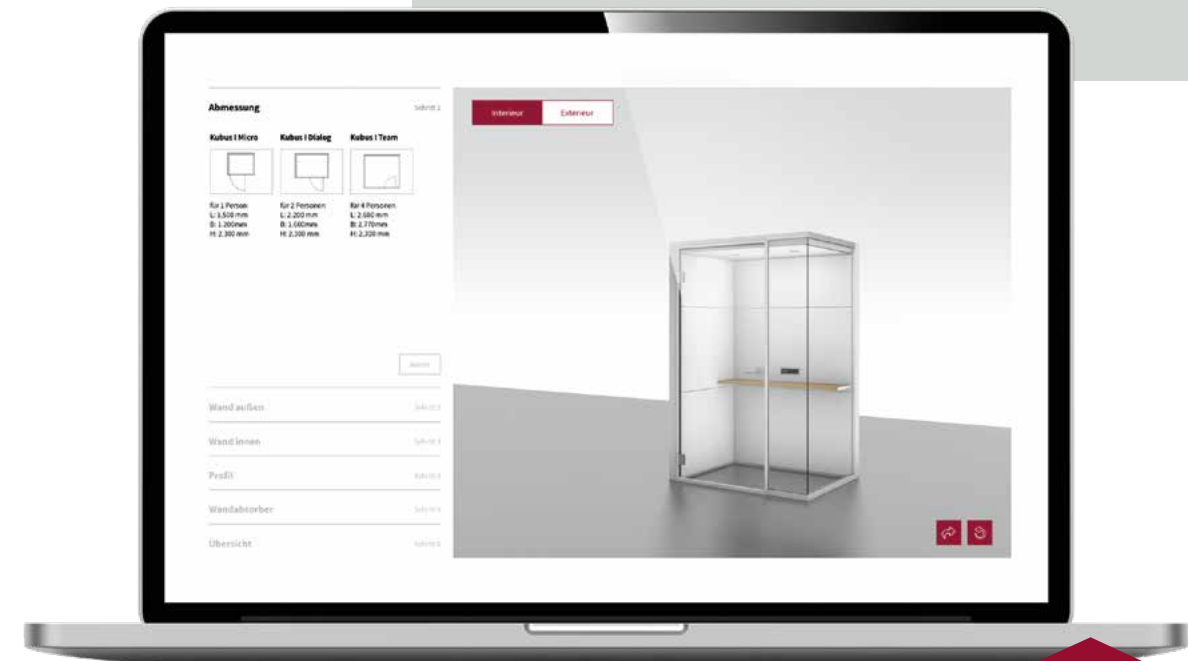

FINDEN SIE IHRE PERFEKTE LÖSUNG!

Mit dem Kubus-Konfigurator legen Sie die Maße Ihres Raum-in-Raum-Systems fest und wählen aus dem Kubus Standard Lieferprogramm Materialien und Ausstattungsmerkmale aus. Sie können verschiedene Kombinationen durchspielen und erhalten einen realitätsnahen Eindruck, wie Ihre gewählte Kubus-Lösung in Ihrem Büro wirkt.

KONFIGURIEREN
SIE SICH JETZT
IHREN KUBUS – SCHNELL,
EFFIZIENT UND
WIRTSCHAFTLICH.

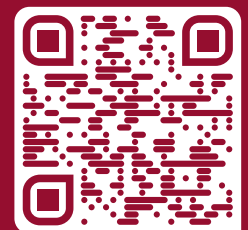

Auf www.straehle.de
oder direkt hier den
QR-Code scannen mit dem
Smartphone oder Tablet.

Viel Funktion auf wenig Raum

Der Kubus I Micro ist der perfekte Rückzugsraum im Open Space. Ob als Einzelarbeitsplatz für besonders konzentriertes Arbeiten oder für ungestörte Telefonate und Video-Konferenzen, der flexibel einsetzbare Kubus bietet einen guten Schallschutz.

Viel Funktion auf wenig Raum: Der Kubus I Micro verfügt serienmäßig über ein integriertes Belüftungssystem, Beleuchtung und Präsenzmelder und ist ergonomisch eingerichtet. Seine kompakten Abmessungen gewährleisten eine effiziente Raumnutzung. Die L-Wand stellt einen geschützten Raum für konzentriertes Arbeiten sicher.

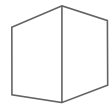

KUBUS I
MICRO
EINFACHVERGLASUNG

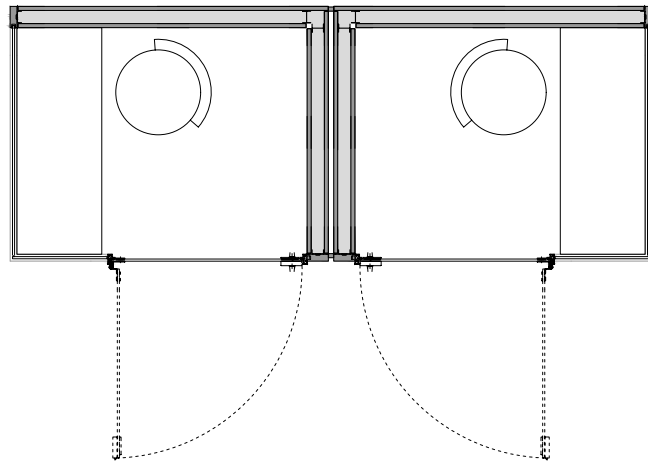
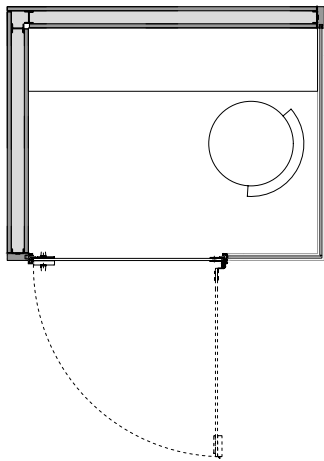



Effizienz in L-Form

Eine ideale Raumlösung für konzentriertes Arbeiten oder Besprechungen zu zweit ist der Kubus I Dialog. Der gute Schallschutz garantiert Vertraulichkeit, die akustisch wirksamen Oberflächen sorgen für eine angenehme Raumakustik. Durch die L-Form, ist an den Seiten mit den Vollwänden, eine Reihung mit 2 Kuben oder eine Gruppierung mit 4 Kuben möglich.

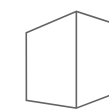

KUBUS I
DIALOG
EINFACHVERGLASUNG

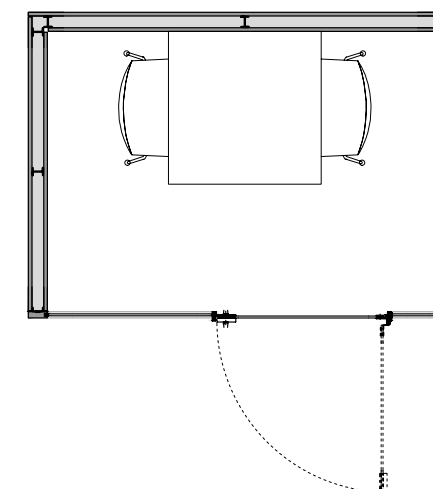

Diskretion im Open Space

Ungestörte Besprechungen im freien Raum: Kubus I Team ist ein vollwertiger Besprechungsraum für vier Personen, der Diskretion und Transparenz vereint. Der gute Schallschutz und ein in die Decke integriertes Be- und Entlüftungsgerät gewährleisten einen hohen Arbeitskomfort.

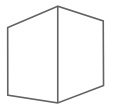

KUBUS I
TEAM
EINFACHVERGLASUNG

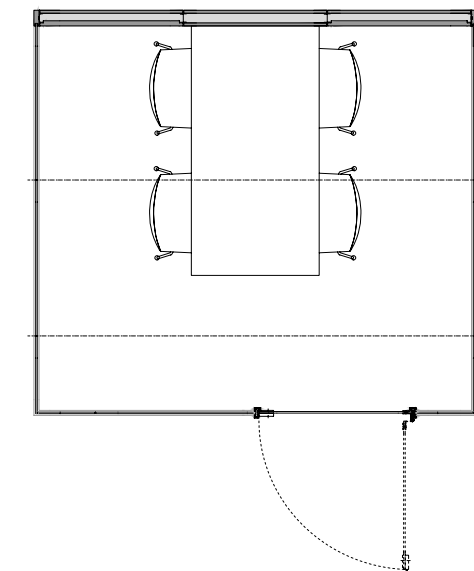

Strähle Raum-Systeme GmbH
strahle.de
info@strahle.de

DEUTSCHLAND
Gewerbestraße 6
71332 Waiblingen
T +49 7151 1714-0

Wurzelweg 5
14822 Borkheide
T +49 33845 66-0

ÖSTERREICH
Industriestraße 9
2353 Guntramsdorf
T +43 2236 23232-0

SCHWEIZ
Dellenbodenweg 1
4452 Itingen
T +41 61 463 1332